



Garanti och viktig information

Förvara på en säker plats!

service@karibu.de

Kontrollera din produkt före monteringen utifrån leveranssedeln och fyll i följande checklista:

- | | | | | | |
|-----|--|--------------------------|----|--------------------------|-----|
| 1 | Saknas några komponenter? | <input type="checkbox"/> | ja | <input type="checkbox"/> | nej |
| 2 a | Är alla komponenter fria från synliga skador? | <input type="checkbox"/> | ja | <input type="checkbox"/> | nej |
| 2 b | Om nej: Kommer felet att döljas efter monteringen? | <input type="checkbox"/> | ja | <input type="checkbox"/> | nej |
| 3 a | Är alla komponenter fria från synliga deformationer? | <input type="checkbox"/> | ja | <input type="checkbox"/> | nej |
| 3 b | Om nej: Kommer felet att döljas efter monteringen? | <input type="checkbox"/> | ja | <input type="checkbox"/> | nej |
| 4 | Har alla komponenter korrekta mått? | <input type="checkbox"/> | ja | <input type="checkbox"/> | nej |
| 5 | Vid färgade produkter: Är färgen korrekt lackerad? | <input type="checkbox"/> | ja | <input type="checkbox"/> | nej |

Om du har kryssat nej på några ställen (förutom på nr. 2a och 3a) fyller du i det bifogade **reklamationsformuläret** och skickar tillbaka det till

Karibu.

Vid skador, dokumentera om möjligt med bilder.

Använd gärna vår online-portal för att ditt ärende ska hanteras så snabbt som möjligt.

<https://www.karibu.de/service/reklamation/>

Där hittar du ett kontaktformulär samt informationsfilmer för din produkt.



Så snart som vi fått alla uppgifter, kontrollerar vi din reklamation, normalt inom 24-48 timmar beroende på omfattningen, och levererar nya delar vid behov.

Eftersom vi normalt endast godkänner reklamationer i omonterat tillstånd, ber vi dig vänta med att montera utrustningen tills de nya delarna levererats.

Vi lämnar **5 års garanti** avseende funktion från leveransdatumet enligt följande villkor, dock endast för våra träprodukter om de består av trä, men inte för därtill anslutna komponenter eller beståndsdelar av andra material än trä i våra produkter av andra material än trä. Under garantitiden ersätter och levererar vi bristfälliga delar utan kostnad. De kostnader som uppkommer på grund av bytet omfattas inte av några garantianspråk. Vi kan endast hantera garantianspråk som lämnas via original-reklamationsformuläret och kvittot i original. Därför ber vi dig att förvara dessa handlingar på en säker plats.



Garanti och viktig information

Förvara på en säker plats!

Observera! Färgändringar, kvisthål, kådrester, skevhet, icke genomgående sprickor upp till 30 cm eller liknande förändringar som beror på träets naturliga egenskaper, utgör inte någon orsak till reklamationer.

Råspont (golvet och takbrädorna) medger till och med kvisthål, sprickor och missfärgningar i sin kvalitet. Det kan även förekomma lösryckta delar på undersidan samt delvis avbrutna fjädrar, om detta inte orsakar några problem när du stänger träytan. En viss skevhet på fönster och dörrar är normalt så länge inte funktionen påverkas av detta. Takpappen omfattas inte av garantin. Om du har köpt en produkt med justerbara dörrupphängningar, måste justera dörren genom att skruva in och ut banden, så att dörren går att stänga korrekt.

Reklamationer som t.ex. uppkommit genom

- Felaktigt konstruerade fundament och grunder
- Montering som inte utförts i enlighet med denna monteringsanvisning
- Vindhastighet över vindstyrka 7, naturkatastrofer eller annan motsvarande yttre påverkan
- Takbelastning över 75 kg/m² (t.ex. genom snö eller växtlighet på taket)
- Ändringar av byggsatsens konstruktion
- Underlåtenhet att beakta skötselinformationen och därav uppkomna skador
- Otillräcklig skötsel av träet
- Felaktig eller ingen målning med träskyddsmedel (på produkter för utomhusbruk)
- Skador på träet/missfärgningar på grund av otillräcklig ventilation
- Underlåtenhet att beakta det lägsta avståndet på 10 cm mellan bastun/infrarödkabinen och taket/väggarna.

Kommer inte att godkännas.

Här har vi sammanfattat några tips för hur du monterar och underhåller din produkt samt några förklaringar till begrepp:

Före monteringen

Var god beakta den exakta ordningsföljden på de olika sidorna! Ritningarna i monteringsanvisningen är **inte alltid skalenliga**, och är endast avsedda för att underlätta monteringen. Ändringar av designen eller den tekniska konstruktionen kan förekomma när som helst. Du måste montera bastun på ett jämnt vågrätt underlag!

Observera! För att din bastu/IR-kabin ska få en så lång livslängd som möjligt, måste du hålla ett lägsta avstånd på 10 cm till väggarna/taket. Observera att bastun skruvas utifrån under monteringen.

Viktig information bastu 38mm: På grund av denna bastus särskilda egenskaper där enskilda spontplankor läggs i lager över varandra, kan det förekomma höjdskillnader i väggarna. Sådana höjdskillnader har ingen betydelse eftersom bastun får en enhetlig höjd genom den övre kransen.

| Bastu | Takhöjd |
|-------------|--------------|
| 38 mm bastu | lägst 2,10 m |
| 40 mm bastu | lägst 2,22 m |
| 68 mm bastu | lägst 2,10 m |
| IR-kabin | lägst 2,12 m |



Garanti och viktig information

Förvara på en säker plats!

Förbereda uppställningsplatsen eller fundamentet

Ett bra fundament är en grundförutsättning för att din stuga ska vara stabil, fungera korrekt och hålla under en lång tid. Endast ett helt vågrätt och hållfast fundament säkerställer att väggarna passar perfekt i varandra samt en god stabilitet.

För detta rekommenderar vi en fundamentplatta. Den ska vara något större än underläggssystemet. Plattan måste även vara minst **10 cm högre** än det omgivande underlaget. Detta fungerar som ett stänkskydd. Underläggen ska läggas i en rätvinklig rektangel.

Varning: Underläggen används delvis som en lastpall för hela paketet. I detta fall skruvar du först loss underläggen från tvärstagen. Underläggen är alltid råsågade av produktionstekniska skäl. Detta är inte något fel och utgör ingen grund för reklamationer.

Alla underlägg måste skruvas fast ordentligt i fundamentet. Detta är avsett som vindsäkring. Skär till förpackningsfolien till din stuga i ca. 65 cm breda remsor och lägg dem under underläggen som ett skydd mot stigande fuktighet.

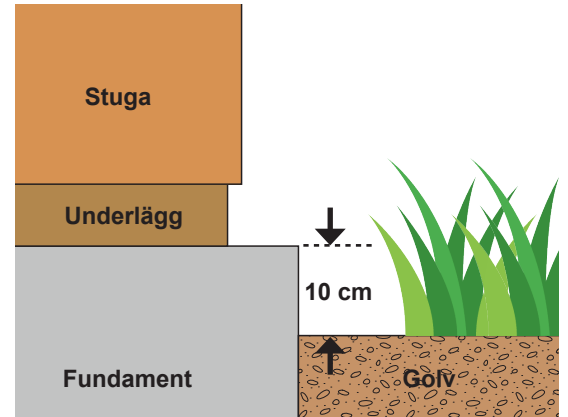

Takläggning

Om du har en stuga med tunnformat tak, måste du först klä in taket med takpapp om du använder takspån. På alla andra stugor behöver du inte lägga någon takpapp under takspånen. Använd **inte några takspån** på en trädgårdsstuga med låglutande tak eller pulpettak, utan självklistrande takfolie. Kontrollera taktätningen regelbundet och efter extrem väderpåverkan (t.ex. storm).

Underhåll och rengöring

- Se alltid till att bastun ventileras väl efter varje användning.
- Du tokar enkelt bort kådafläckar med en trasa som dränks in i aceton.
- Sitt alltid på en handduk när du använder bastun.
- Dammsug spåren och springorna från damm en till två gånger per år beroende på väggkonstruktionen och hur ofta du använder bastun. I annat fall torkar du väggarna, bänkarna och taket med en fuktig (inte blöt!) trasa.
- Du kan avlägsna grov nedsmutsning från bänkarna med ett fint sandpapper. I annat fall kan du rengöra Sitt- och liggytorna med ett desinficerande medel.
- Rengöringen får endast utföras när bastun är kall, särskilt om du använder klorhaltiga medel. Vi rekommenderar att du använder handskar vid rengöringen (beakta säkerhetsföreskrifterna). Medan de övre bänkarna redan desinficeras tillräckligt på grund av värmen, måste du särskilt rengöra det trä som ligger nära golvet, och där värmen oftast inte räcker till. Efter att du rengjort bastun måste ventileras den och låta den torka den väl före nästa användning.
- Det är inte tillåtet att använda bastuaggregatet utan att det är tillräckligt fyllt med stenar.

Enkelt säkerhetsglas (ESG) spontan sprickbildning

Om du använder ESG finns det risk för spontan sprickbildning på grund av omedelbara och icke identifierbara inneslutningar av nickelsulfid i glaset. Spontan sprickbildning betraktas som en normal allmän risk. Spontan sprickbildning på enkelt säkerhetsglas (ESG) utgör inte någon orsak till reklamationer.

Installera IR-lampa

IR-lamporna får inte utsättas för någon fukt. Täck inte över IR-lamporna, brandfara! Värm upp lamporna och ventileras utrymmet före den första användningen. **Observera att du inte för använda IR-lamporna tillsammans med ett bastuaggregat.** Använd först IR-lamporna efter att kabinen torkat!



Garanti och viktig information

Förvara på en säker plats!

Säkerhetsanvisningar

Garantin gäller uteslutande med beaktande av de **allmänna anvisningarna**, **monteringsanvisningen**, de **tekniska anvisningarna** samt **garantibestämmelserna**.

Beakta de elkablar som du kommer att dra till elementen redan när du monterar bastun. Håll ett tillräckligt avstånd till kabelgenomföringarna när du monterar skruvarna. Temperaturgivarens kablar får inte bockas. Inte heller de kablar som saluförs av Karibu får böjas kraftigt. Säkerställ en max. böjradie på 60 mm. Dra inte heller kablarna över några vassa kanter. Avrunda alltid de kanter som kablarna vidrör med sandpapper. Den elkabel som löper i bastukabinens inre, ska täckas över med det bifogade kabelskyddet. Använd de avsedda förborrade skruvhålen för att fästa skyddet. Korta vid behov ned kablarna så att de inte ligger löst.

Beakta varnings- och riskinformationen i den elektriska utrustningens monterings- och användaranvisningar.

Täck inte över ventilationsöppningarna.

Denna apparat är inte avsedd för att användas av personer (inklusive barn) med inskränkt fysisk, sensorisk eller mental förmåga, bristande erfarenhet och/eller bristande kunskaper, om de inte står under uppsikt av en ansvarig person eller fått anvisningar av denna om hur man använder apparaten. Barn måste ständigt stå under uppsikt för att säkerställa att de inte leker med apparaten.

Ansluta aggregatet och styrenheten

Styrkablarna utanför styrenheten och aggregatet måste kortas ned, dra på ett kortslutningssäkert sätt och skyddas mot dragbelastning. En behörig elektriker ska utföra en elektrisk besiktning i enlighet med BGV A3 eller VDE 0701 - 702 med protokoll, före det första idrifttagandet.

Kontakta oss inom ramen för garantivillkoren om en apparat eller elkabel uppvisar skador. Reparationsarbeten på elektriska installationer får endast utföras av behöriga elektriker.

Det respektive utförandet ska även markeras av en behörig elektriker på den bifogade typskylten. Skylten ska placeras på en väl synlig plats över bastuaggregatet.

Värmestavarna omfattas inte av garantin!

Ansluta givarkablarna

Givar- och nätkablarna ska inte dras tillsammans eller dras genom en gemensam kabelgenomföring. En gemensam kabeldragning kan orsaka störningar på elektroniken, t.ex. att ett kopplingsrelä "fladdrar". Om du ändå måste dra kablarna tillsammans, måste du använda en avskärmad givarkabel, t.ex. LIYLY-O (4 x 0,5 mm²). För detta måste du ansluta avskärmningen i bastuaggregatet till jord.

Anslut givarkablarna på aggregatet i en klämma med motsvarande märkning.

Beakta DIN VDE 0100 del 703 vid installationen av bastuaggregatet! Denna norm anger följande i sin senaste version som gäller sedan februari 2006 med ändringarna i stycke 703.412.05 (citat):

Detta extra skydd ska monteras för alla strömkretsar genom en eller flera jordfelsbrytare (RCD:er) med en nominell differensström på högst 30 mA, med undantag för bastuvärmare.

Bastuaggregat från företaget Karibu och tillhörande styrelement får endast anslutas av behöriga elektriker med beaktande av alla nödvända normer och direktiv. En starkströmsanslutningen (3 NAC 400 Volt) krävs för detta aggregat.

Bastuns till- och frånluftsöppningar får inte ändras eller stängas. Bastuaggregatets stenar får endast tas bort från aggregatet när aggregatet svalnat av fullständigt. Vidrör inte stenarna eller placera dem på trä när de är uppvärmda! Placera inga föremål eller saker på bastutaket.



Garanti och viktig information

Förvara på en säker plats!

Dekorkransarnas kabelanslutning

Fixera kablarna i kabelkanalen efter monteringen. Placera inga vassa föremål på bastutaket nära kablarna. Observera att dekorkransarnas spotlampor inte ansluts till styrenheten.

Returer av varor

På grund av ansvarsfrågan måste varorna alltid levereras till tomtröskan. Packa ett stabilt paket som du om möjligt fäster med hjälp av två eller tre linor eller remmar med regelbundna avstånd (beroende på varans längd).

I den tvärgående riktningen under varan placerar du de ursprungliga tvärgående underläggarna med regelbundna avstånd.

Obetald frakt godkänns inte för varureturner.

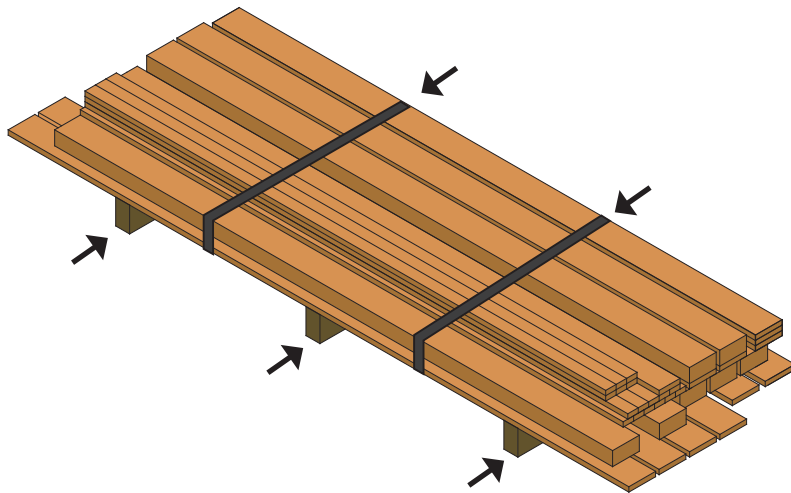



Viktig information Om din produkt

Läs noga igenom
och spara för framtida bruk

Innehållsförteckning

- 1 Nordiskt trä
- 2 Optoelektronisk sortering
- 3 Trä som sväller och krymper
- 4 Typiska kännetecken för trä
- 5 Fall av mögel på KDI-varor
- 6 Färgbehandlat trä
- 7 Obehandlat trä
- 8 Förborra skruvhål
- 9 Tryckimpregnerat trä
- 10 Spontan sprickbildning (ESG)
- 11 KDI underlägg



1. Nordiskt trä

Gratulerar, du har köpt en produkt av ett naturvänligt långsiktigt hållbart material. Vi använder främst granträ från Nordeuropas skogar. Den nordiska granen växer långsamt på grund av klimatet och bildar därför fina smala årsringar. Detta trä är motståndskraftigt, stabilt och har en lång livslängd. För att skapa en produkt med så små förskjutningar som möjligt, torkas träet tekniskt till det har en fukthalt på 16 %.

2. Optoelektronisk sortering (scanner)

Hos Karibu optimerar vi den största delen av virket via en 50 meter lång kapanläggning med en förkopplad färgscanner. Här sågas icke tillåtna träfel som t.ex. mekaniska defekter, djupa eller genomgående sprickor och hyvelfel automatiskt bort från virket. På så sätt uppnår vi en jämn och hög kvalitet på virket, samtidigt som vi skonar miljön när vi använder materialet optimalt.

3. Trä som sväller och krymper

Träet lever och arbetar alltid vid olika typer av väderpåverkan, trots den tekniska torkningen och ett korrekt träskydd, särskilt under den första säsongen.

Vid en hög fuktighet expanderar det (väggarna "växer" med några cm) för att krympa tillbaka igen när det är torrt. På så sätt kan förskjutningar av plankorna och reglarna, samt läckage av kåda samt sprickbildning inte helt uteslutas. På motsvarande sätt förekommer det varierande kvistmönster och kvisthål som lossnar, särskilt på massivt trä.

3.1 Trä som sväller och krymper

Särskilt på timmerstugor

Reglarna får inte anslutas fast till varandra via flera blockreglar (t.ex. via hyllor) för att säkerställa att virket kan växa och krympa på ett jämnt sätt. Om du inte beaktar detta riskerar det att bildas fogar. Du måste även beakta detta vid monteringen av fönster och dörrar. Dörr- och fönsterlisterna får endast anslutas till fönstret eller dörren, inte med blockreglarna!

På grund av konstruktionen kan gavlarnas yttre hörn brytas av vid monteringen eller transporten. Detta utgör inte någon orsak till reklamationer eftersom dessa inte har några statiska funktioner. Du fäster dem lätt på stugan igen med hjälp av trådstift, trälim eller liknande hjälpmedel.

4. Typiska kännetecken för trä

Trä är en naturprodukt med trätypiska egenskaper som varierar från träd till träd och på så vis från bräda till bräda.

Trä med följande egenskaper kan i vissa fall förekomma i din produkt:



Viktig information Om din produkt

Läs noga igenom
och spara för framtida bruk

Dessa egenskaper är typiska för trä och kan därför inte reklameras:

5. Mögel på tryckimpregnerat virke

Vid impregnering av trä pressar man en lösning med impregneringssalt in i träet så att det behandlade träet får en hög fuktighet och torkar långsamt. När virket lagras i slutna utrymmen eller med bristfällig ventilation, bildas det snabbt mögel på virket.

Ytliga icke gapande sprickor

Torrspäckor uppkommer genom olika sväll- och krympörelser i träets respektive riktning. Detta påverkar inte virkets funktion. Beroende på aktuella väderförhållanden kan dessa spräckor växa eller minska.



Fastvuxen bark

Detta fenomen uppträder på virke när man hyvlar kvistarna. På den utsågade brädan orsakar detta små, mörka och nedsänkta ställen.



Kådrest

Kådrest är kådfyllda hålrum i trädstammar av kådrika trädslag (t.ex. tall och gran) som är fyllda med kåda. När dessa hålrum öppnas när träet bearbetas, t.ex. genom sågning eller hyvling, tränger den klistriga kådan ut därifrån. Du torkar lätt bort denna kåda med en trasa som du dränkt i aceton.



Trädets kärna

Trädet försörjs genom sin kärna. Ibland kan man missta denna bruna strimma för röta.



Förvridna men bearbetade brädor

I icke monterat tillstånd är dessa brädor böjda eller förvridna. Men när de monteras i en vägg blir dessa brädor räta igen. och går på så sätt att bearbeta.



Råspont

Råspont är ohyvlat men spontat virke, dvs. virket är försett med not och fjäder. Råspont är det optimala virket för tak och golv. Numera hyvlar man normalt råspont på den synliga sidan.



Den råspont som vi använder har alltid en bra tjocklek samt en sämre tunnare sida. Ett stort antal kvistar understryker träets naturliga egenskaper och betyder inte att träet är av sämre kvalitet. Dessa brädor kan även ha trädkanter på undersidan eller en avsaknad not eller fjäder.

Lätt avbrutna kantkvistar

Vid hyvlingen (när brädornas profiler skapas) kan kvistar som sticker ut direkt vid kanten brytas av. När brädorna monteras ska hela ytan vara täckt. Man ska inte kunna titta igenom några hål.





Viktig information Om din produkt

Läs noga igenom
och spara för framtida bruk

Virkets skick eller stabilitet påverkas dock inte av detta eftersom mögelsvamparna endast ligger på virkets yttre lager. Det räcker oftast att borsta av detta mögel. Vid svårare fall av nedsmutsning använder du ett klorhaltigt rengöringsmedel för att avlägsna möglet.

6. Färgbehandlat trä (fabriksbehandlat)

Färgbehandlade produkter har endast behandlats på utsidan. Insidan måste målas (bortsett från bastustugor utan förutrymme), i annat fall upphör garantin att gälla. Observera att du måste behandla noten och fjädern före monteringen. Efter att du ställt upp produkten kan du behandla den över hela ytan.

På grund av tillverkningsprocessen är listernas främre kanter delvis obehandlade. Därför måste du behandla dem efter monteringen.



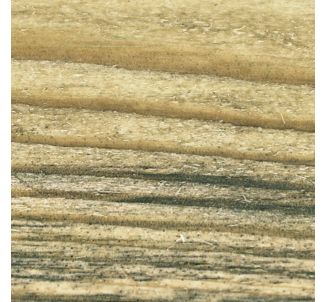

De vita täcklisterna (t.ex. på taket) har 3 lackerade och en endast grundmålad sida. Under monteringen måste du se till att den grundmålade ytan inte syns senare. Färgtonen på de vita delarna är RAL RAL 1015 elfenbensvit.



Träets struktur och trätypiska egenskaper kan förstärkas genom lackeringen:

- Innesluten kåda kan tränga upp till ytan genom lackskiktet. Du torkar lätt bort kådan med en trasa som du dränkt i aceton.
- På grund av träets varierande färgupptagning på grund av fiberstrukturen kan lacklagret ha olika tjocklek och varierande grader av glans på färgytan.

Våra färger har följande färgnummer:

| | Färg | Nummer |
|---|--------------|---------------|
|  | Elfenbensvit | RAL 1015 |
|  | Terragrå | RAL 060.40.05 |
|  | Sidengrå | RAL 7042 |
|  | Sandbeige | RAL 1019 |

7. Obehandlat trä

(Behandling av träet)

Även insidorna måste målas (bortsett från bastustugor utan förutrymme), i annat fall upphör garantin att gälla.

Rådfråga din färghandlare om lämpliga lasyrfärger. Använd en mikroporös träskyddslasyr med hållbart skydd. För tjocka lager förhindrar att träet torkar efter kraftig nederbörd så att träet riskerar att skadas.



Viktig information Om din produkt

Läs noga igenom
och spara för framtida bruk

Alla komponenter, dvs. väggar, dörrar, golv och takpaneler, takplattor, lister och brädor osv. förutom de tryckimpregnerade delarna, ska alltid behandlas på båda sidor. De ställen på träet som senare inte längre är åtkomliga (t.ex. noter och fjädrar), ska behandlas före monteringen. Efter monteringen ger du din stuga en dubbel skyddsmålning med en mikroporös träskyddslasyr (ingen täcklasyr!). Upprepa skyddsmålningen minst vart annat år. Denna skötselansvisning gäller endast för träprodukter för utomhusbruk.

Ungefärlig formel för åtgången av träskyddslasyr: Åtgång ca. 80 ml per m² vid enkelsidig målning.

8. Förborra skruvhål

Eftersom trä ofta är ett bångstyrigt material, ska du i första hand förborra alla skruvförband. I annat fall riskerar träet att spricka på längden och klyvas! Förborrade anslutningar har dessutom en mycket högre hållfasthet än icke förborrade anslutningar.

Om träet ändå spricker eller klyvs, stryker du på några droppar trälim, för att snabbt och enkelt åtgärda skadan.

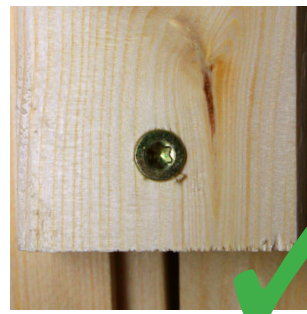

9. Tryckimpregnerat trä

I vårt sortiment har vi många produkter som t.ex. Carportar, terasstak eller lekredskap som tillverkas av tryckimpregnerat trä.

Vi använder en modern procedur för tryckimpregnering för vårt virke. Detta är en effektiv och miljövänlig träskyddsprocedur. En lösning med impregneringssalt pressas in i träet under tryck och förenas med träet.

Detta virke kan i vissa fall uppvisa särskilda egenskaper som t.ex.

Sprickor på grund av impregnering

Tryckimpregnerat trä är skyddat mot väder- och miljöpåverkan samt angrepp av mikroorganismer, genom den ovannämnda proceduren. De sprickor som uppkommer i tryckimpregnerat trä beror på att träet sväller och krymper. Det uppkommer ofta sprickor när träet torkar. När stora trä krymper snabbt över stora ytor, kan de krympkrafter som uppkommer överskrida träets inre hållfasthet, vilket medför att trästrukturen spricker så att det bildas sprickor. Denna egenskap påverkar dock varken träets stabilitet eller hållbarhet. Beroende på omgivningsförhållandena kan dessa sprickor slutas nästan helt.

Mögel på grund av impregnering

Om det förekommer mögelsvamp på virket, är detta antingen ascomycetes (sporsäcksvampar) eller fungi imperfecti (imperfekta svampar). De vanligaste arterna är penicillium- och aspergillus som tillhör till ascomycetes. Mögelsvamp livnar sig på näringsämnen i avskurna celler och organiska föroreningar...

Mögelsvampen växer endast på träets yttre lager och tränger inte in djupare i träet. Virkets hållfasthet påverkas inte, men svampen orsakar en missfärgning av träet.

Efter att virket torkat klart dör svamparna av sig självt och kan enkelt avlägsnas mekaniskt med hjälp av en industridammsugare med ett finpartikelfilter, eller alternativt tvättas med ett vanligt rengöringsmedel med en ättikssyralösning på 5% för att bekämpa svamparna.

Grön/vita fläckar på träets yta

Ibland kan man se små grön/vita fläckar på virkets ytor. Vid första anblicken kan man tro att detta är mögelsvamp. Men dessa är i själva verket helt ofarliga saltkristaller som förenas med kåda på träets yta. Dessa punkter försvinner med tiden och går sedan inte längre att upptäcka.

Dessa saltkristaller är ett kännetecken på en noggrant utförd tryckimpregnering.

Tryckimpregnerade list (obehandlade framkanter)

Av tekniska skäl går de obehandlade sågställena inte att undvika. Korta bitar går inte att tryckimpregnera, och träet suger även upp impregneringslösningen olika beroende på den varierande cellstorleken. Ju närmare cellerna sitter mot kärnan, desto mindre vätska kan de suga upp. Du kan handmåla dessa sågställen med en impregneringslösning i efterhand.



Viktig information Om din produkt

Läs noga igenom
och spara för framtida bruk

10. Enkelt säkerhetsglas (ESG) spontan sprickbildning

Om du använder ESG finns det risk för spontan sprickbildning på grund av omedelbara och icke identifierbara inneslutningar av nickelsulfid i glaset.

Spontan sprickbildning betraktas som en normal allmän risk.

Spontan sprickbildning på enkelt säkerhetsglas (ESG) utgör inte någon orsak till reklamationer.

11. KDI underlägg

Stugorna levereras alltid med tillhörande underlägg.

Våra underlägg består av tryckimpregnerat virke (grönaktigt/brunt/ohyvat) och används på alla paket för att packa in varorna.

Du fäster bland annat den vita förpackningsfolien på underläggen med hjälp av en häftpistol. På alla paket sitter det dessutom en dekal som informerar om att dessa komponenter inte endast är avsedda som förpackningsmaterial, utan ingår i stugans leveransomfång.

